

油箱金属堵头 (带可选呼吸器) (EAPD & EAPA 系列)

EAPD和EAPA 油箱堵头由铝合金制成。所有的堵头可选2mm的呼吸器孔以维持油箱内的空气压力水平。

不同的材料、螺纹和标识请联系我们的销售部。



型号	呼吸器	F	C	H	L	D
EAPD-1/8"G	无	1/8" G	14	8	14	16
EAPD-1/4"G		1/4" G	17	9	16	20
EAPD-3/8"G		3/8" G	18	9	17	22
EAPD-1/2"G		1/2" G	22	9	17	28
EAPD-3/4"G		3/4" G	27	10	19	35
EAPD-1"G		1" G	34	12.5	23.5	42
EAPA-1/8"G	有	1/8" G	14	8	14	16
EAPA-1/4"G		1/4" G	17	9	16	20
EAPA-3/8"G		3/8" G	18	9	17	22
EAPA-1/2"G		1/2" G	22	9	17	28
EAPA-3/4"G		3/4" G	27	10	19	35
EAPA-1"G		1" G	34	12.5	23.5	42

型号	呼吸器	F	C	H	L	D
EAPD-10x1	无	M10x1	14	8	14	16
EAPD-14x1.5		M14x1.5	17	9	16	20
EAPD-16x1.5		M16x1.5	18	9	17	22
EAPD-18x1.5		M18x1.5	20	9	17	26
EAPD-20x1.5		M20x1.5	22	9	17	28
EAPD-22x1.5		M22x1.5	22	9	17	28
EAPA-10x1	有	M10x1	14	8	14	16
EAPA-14x1.5		M14x1.5	17	9	16	20
EAPA-16x1.5		M16x1.5	18	9	17	22
EAPA-18x1.5		M18x1.5	20	9	17	26
EAPA-20x1.5		M20x1.5	22	9	17	28
EAPA-22x1.5		M22x1.5	22	9	17	28

金属堵头带磁铁 (EAPM 系列)

EAPM 材料：铝合金带钴合金磁铁。作为油箱的排污堵塞，能吸附油箱内的金属颗粒。



型号	F	C	D	H	L	A	B
EAPM-1/4"G	1/4" G	17	20	16	16	6	6
EAPM-3/8"G	3/8" G	18	22	17	17	8	6
EAPM-1/2"G	1/2" G	22	28	17	17	8	8
EAPM-3/4"G	3/4" G	27	35	19	19	10	11
EAPM-1"G	1" G	34	42	23.5	23.5	10	7

型号	F	C	D	H	L	A	B
EAPM-14x1.5	M14x1.5	17	20	9	17	6	6
EAPM-16x1.5	M16x1.5	18	22	9	17	8	6
EAPM-18x1.5	M18x1.5	20	26	9	17	8	6
EAPM-20x1.5	M20x1.5	22	28	9	17	10	8
EAPM-22x1.5	M22x1.5	22	28	9	17	10	8

样本中的参数保留技术修改权。其它要求请咨询。 2013/07/23

油箱堵头带液位杆和磁性滤芯 (EAPS 系列)

材料：铝合金带研磨六角头，镀锌液位杆和永久磁铁。铜垫片保证了可靠的密封。
根据液位杆的长度可以提供1, 2或3块磁铁。标准长度为600mm，其它请咨询。

订货号:

EAPS2-600

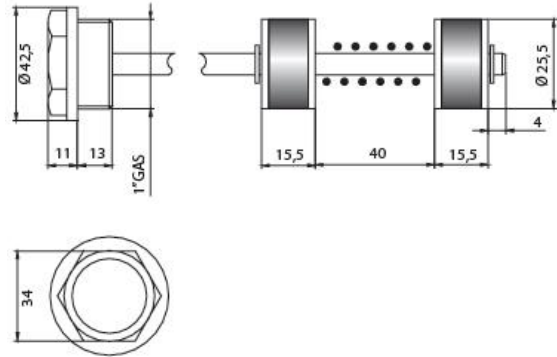

金属堵头带液位杆(EAPN 系列)

材料：铝合金带研磨六角头，镀锌液位杆。铜垫片保证了可靠的密封。

所有的堵头可选2mm的呼吸器孔以维持油箱内的空气压力水平。如果选择呼吸器请在订货号后面加“B”。

根据需要可在液位杆上标记最低和最高液位。

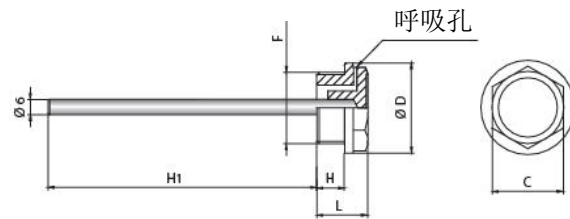

型号	F	C	D	H	L	BH	H1	型号	F	C	D	H	L	BH	H1
EAPN-1/8"G	1/8" G	14	16	4.5	8	1.5	-	EAPN-10x1	M10x1	14	16	4.5	8	1.5	-
EAPN-1/4"G	1/4" G	17	20	5	9	2	196.5	EAPN-14x1.5	M14x1.5	17	20	5	9	2	196.5
EAPN-3/8"G	3/8" G	18	22	5	9	3	196	EAPN-16x1.5	M16x1.5	18	22	5	9	3	196
EAPN-1/2"G	1/2" G	22	28	5	9	3	196	EAPN-18x1.5	M18x1.5	20	26	5	9	3	196
EAPN-3/4"G	3/4" G	27	35	6	10	3	195	EAPN-20x1.5	M20x1.5	22	28	5	9	3	195
EAPN-1"G	1" G	34	42	8	12.5	3	200	EAPN-22x1.5	M22x1.5	22	28	5	9	3	200

目视油标 (EAPP 系列)

EAPP 材料：D115铝合金带耐油铝垫圈和热塑性的观察窗。该观察窗的防震性和透明度不会随着时间和温度的变化而改变。最大工作温度：80°C；最大使用压力：10 bar。

根据需要可以提供电镀铝合金和OT58黄铜材料的油标。最大工作温度可达200°C，工作压力到15 bar，带氟橡胶O型圈和耐热玻璃窗。

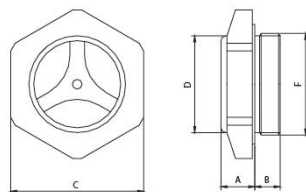

型号	F	A	B	C	D
EAPP-1/4"G	1/4" G	8	8	17	9
EAPP-3/8"G	3/8" G	9	9	22	11
EAPP-1/2"G	1/2" G	9	10	27	16
EAPP-3/4"G	3/4" G	10	12	32	20
EAPP-1"G	1" G	11	14	40	25
EAPP-1 1/4"G	1 1/4" G	17	12	50	40
EAPP-1 1/2"G	1 1/2" G	13	13	55	40

型号	F	A	B	C	D
EAPP-14x1.5	M14x1.5	8	8	17	9
EAPP-16x1.5	M16x1.5	9	9	22	11
EAPP-20x1.5	M20x1.5	9	10	24	16
EAPP-22x1.5	M22x1.5	9	10	27	16

带阀的通气塞 (EAPB 系列)

EAPB通气塞材料：OT58黄铜，0.25 到0.3 bar的预压阀。

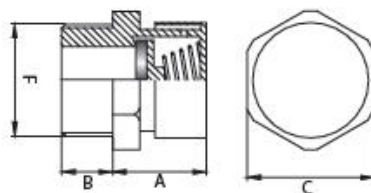

型号	F	A	B	C
EAPB-1/8"G	1/8" G	16	8	15
EAPB-1/4"G	1/4" G	18	9	17
EAPB-3/8"G	3/8" G	19	9	20
EAPB-1/2"G	1/2" G	22	10	27
EAPB-3/4"G	3/4" G	25	12	32

型号	F	A	B	C
EAPB-10x1	M10x1	16	8	15
EAPB-12x1.5	M12x1.5	18	8	19
EAPB-14x1.5	M14x1.5	18	8	17
EAPB-16x1.5	M16x1.5	18	12	22
EAPB-18x1.5	M18x1.5	20	10	22
EAPB-20x1.5	M20x1.5	20	10	24
EAPB-22x1.5	M22x1.5	20	10	27

消音器插头 (EAPD 系列)

EAPD 消音器材料：OT58黄铜。带有烧结垫片，能使蒸汽凝结，从空气中分离出来。

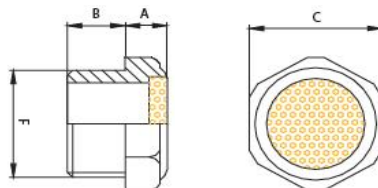

型号	F	A	B	C
EAPD-1/8"G	1/8" G	9	6	14
EAPD-1/4"G	1/4" G	9	8	17
EAPD-3/8"G	3/8" G	9	9	19
EAPD-1/2"G	1/2" G	11	10	24

目视油标 (EAPV 系列)

EAPV 材料：透明尼龙。耐溶剂、耐油、油脂、酸和碱，应避免与醇类接触。
 为了增加油标的可见度，配备了放大镜，而且在星型铝片中心标记红点。
 最高温度：110°C。

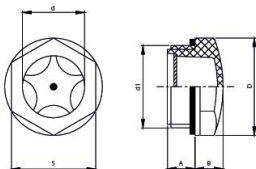

型号	扭矩	d1	A	B	D	d	S
EAPV-1/4"G	3 Nm	1/4" G	8	8	17	9	15
EAPV-3/8"G	5 Nm	3/8" G	9	9	22	11	19
EAPV-1/2"G	6 Nm	1/2" G	9	10	27	16	22
EAPV-3/4"G	8 Nm	3/4" G	10	12	32	20	27
EAPV-1"G	10 Nm	1" G	11	14	40	25	34
EAPV-1 1/4"G	10 Nm	1 1/4" G	17	12	50	40	40.5

型号	扭矩	d1	A	B	D	d	S
EAPV-16x1.5	3 Nm	M16x1.5	8	7	22	11	19
EAPV-20x1.5	10 Nm	M20x1.5	9.5	8	26	14	22
EAPV-25x1.5	10 Nm	M25x1.5	8	9	31.5	18	27
EAPV-26x1.5	10 Nm	M26x1.5	13	9	31.5	18	27
EAPV-27x1.5	10 Nm	M27x1.5	9	9	31.5	20	27
EAPV-30x1.5	10 Nm	M30x1.5	9	10	35	22	30
EAPV-35x1.5	10 Nm	M35x1.5	11	10	40	25	34
EAPV-40x1.5	10 Nm	M40x1.5	11.5	13	47.5	30	40.5

目视油标 (EAPC 系列)

EAPV 材料：透明尼龙。耐溶剂、耐油、油脂、酸和碱，应避免与醇类接触。
 最高温度：130°C。

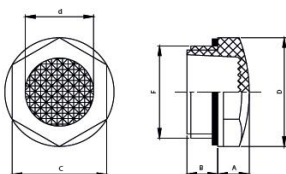

型号	扭矩	F	B	A	D	d	C
EAPC-1/4"G	3 Nm	1/4" G	10	6	18	9	15
EAPC-3/8"G	5 Nm	3/8" G	7.5	7	22	11	19
EAPC-1/2"G	6 Nm	1/2" G	10.5	8	26	14	22
EAPC-3/4"G	8 Nm	3/4" G	10.5	9	31.5	20	27
EAPC-1"G	10 Nm	1" G	11	10	40	25	34

目视油标 (EAPR 系列)

EAPV 材料：透明尼龙。
 最高温度：110°C。

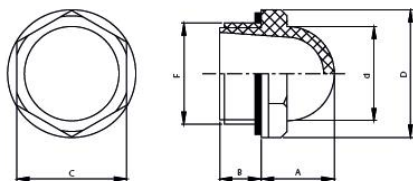

型号	扭矩	F	B	A	D	d	C
EAPR-3/8"G	5 Nm	3/8" G	7.5	13	22.5	15	19
EAPR-1/2"G	6 Nm	1/2" G	10.5	16	26	19	22
EAPR-3/4"G	8 Nm	3/4" G	10.5	19.5	31.5	25	27
EAPR-1"G	10 Nm	1" G	11	24	42	31	36
EAPR-1 1/4"G	15 Nm	1 1/4" G	11.5	26.5	46.5	38	40.5